

Cliente:

Referencia:

Código	48SGMP970EA
Familia	MC4 /55 Medium
Gama	Elevación aguas cargadas
Típologia	Drenaje

Utilizos	Civil
	Industrial

Límites de utilizzo

Típologia líquido	Aguas cargadas
Temperatura líquido mínima	0 °C
Temperatura líquido máxima	40 °C
Máximo contenido de cloro	0 ppm
Máximo contenido de sólidos	0 ppm
Altura max. de aspiración	0 m
Máxima profundidad de utilizzo	10 m
Temperatura ambiente máxima	0 °C
Temperatura ambiente mínima	0 °C
Presión máxima de ejercicio	0 bar

Punto de trabajo

Caudal de trabajo	0,000 l/m
Altura de trabajo	0,000 m
Rendimiento electrobomba	0,00 %
Potencia absorbida motor P1	0,00 kW

Datos de placa Bomba

Caudal	400 - 2900 l/min
Altura	14 - 5.3 m
Altura Max	16 m
Altura Min	5.3 m
Indice de rendimiento mínimo	-

Datos de placa Motor

Voltaje	380-415 V
Fases	3
Frecuencia	50 Hz
Velocidad de rotación	1450 rpm
Potencia nominal	4 kW
Corriente nominal	8,3 A
Potencia absorbida P1	4,55 kW
Clase de eficiencia	Undefined
Capacidad condensador	- µF
Voltaje condensador	- V
Clase de aislamiento	F
Grado de protección IP	X8

Ejecución y normas de seguridad

Cable de alimentación de longitud 10 m

- EN 60335-1, IEC 60335-1, CEI 61-150
- EN 60034-1, IEC 60034-1, CEI 2-3

Conexiones

Tipo de bocas	Bridadas PN10 EN 1092-2
Boca de aspiración	
Boca de impulsión	80

Datos de entrada

Caudal solicitado	0,000 l/m
Altura solicitada	0,000 m
Altura geodética de la instalación	0,000 m
Pérdidas de carga de la instalación	0,000 m
NPSH disponible	0,000 m
Líquido	Water
Temperatura	20 °C
Densidad	998,1 kg/m ³
Viscosidad cinemática	1,00 mm ² /s
Presión de vapor	2.318 Pa

Otros datos Bomba

Máximo nivel presión sonora (1m)	0 dBA
Funcionamiento en horizontal	
Paso de cuerpos sólidos	55 mm

Otros datos Motor

Corriente de arranque/nominal	11,434
Número max de arranques /hora	20
Factor de servicio	-
Cosφ (4/4)	-
Rendimiento (4/4)	-
Protección térmica	Thermally Protected
Tipo de conector	-
Flujo de enfriamiento	0 cm/s
Inmersión mínima para servicio continuo	550 mm

Prestaciones

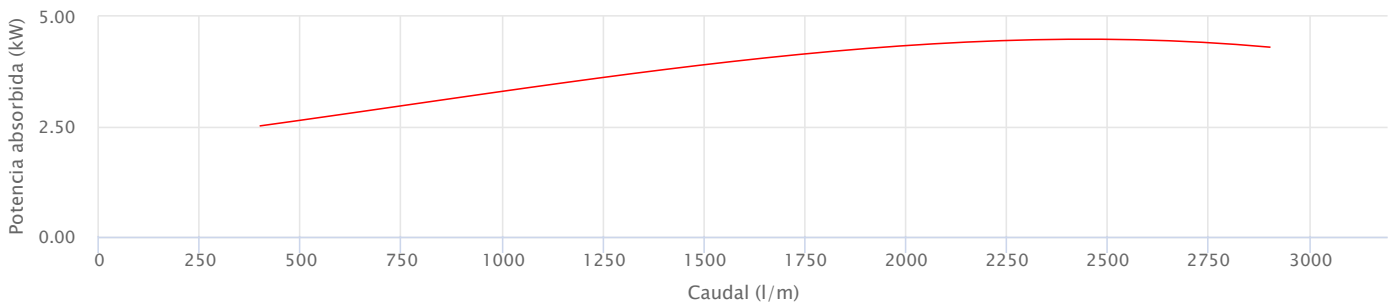
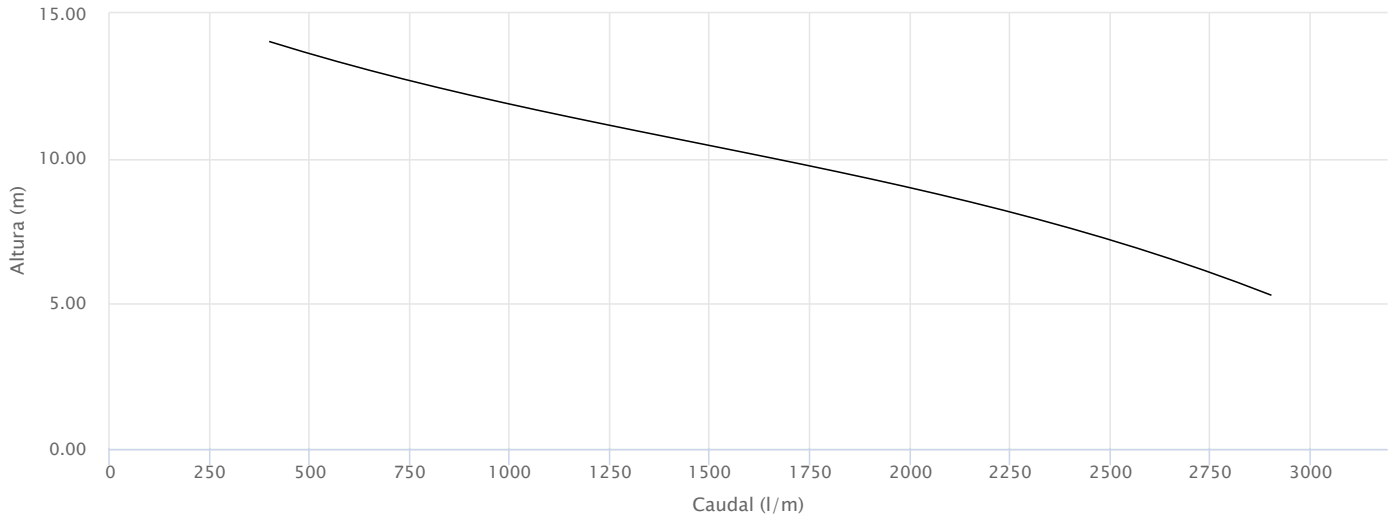

— Potencia absorbida motor P1

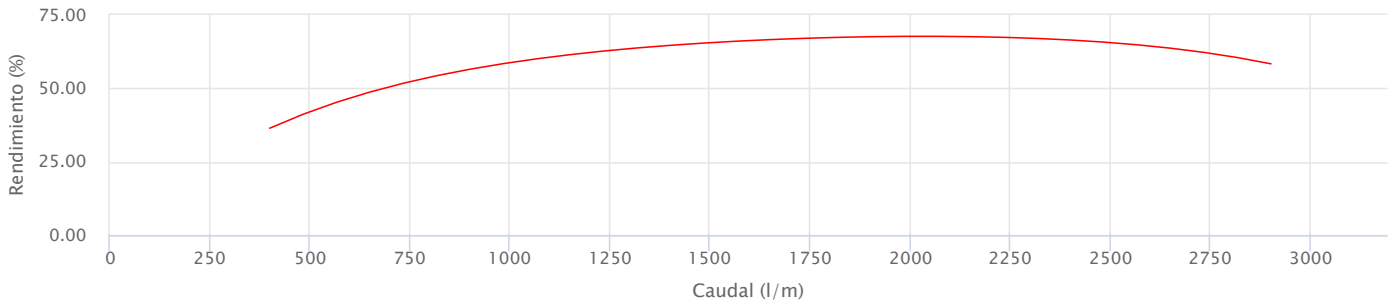

— Rendimiento electrobomba

Ejecución

Rodamientos

Rodamiento motor - lado bomba	6309 ZZ-C3
Rodamiento motor - lado opuesto	6306 ZZ-C3

Sello eje

Tipo de sello	Tenuta Meccanica Doppia in camera d'olio
Modelo lado motor	Sello con retén
Diámetro LM	40
Anillo fijo LM	Carburo de Silicio
Anillo rotante LM	Grafito
Elastómero LM	NBR
Modelo lado bomba	MG91-40D
Diámetro LB	40
Anillo fijo LB	Carburo de Silicio
Anillo rotante LB	Carburo de Silicio
Elastómero LP	NBR

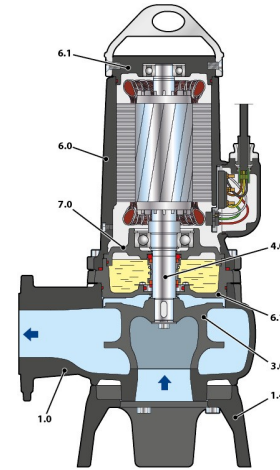

Materiales

1.0 - Cuerpo bomba	Hierro fundido GJL 200 EN 1561
1.4 - Base	Hierro fundido GJL 200 EN 1561
3.0 - Rodete	Hierro fundido GJL 200 EN 1561
4.0 - Eje bomba	Acero inoxidable EN 1.4057 (AISI 431)
6.0 - Portamotor	Hierro fundido GJL 200 EN 1561
6.1 - Tapa motor	Hierro fundido GJL 200 EN 1561
7.0 - Soporte motor	Hierro fundido GJL 200 EN 1561

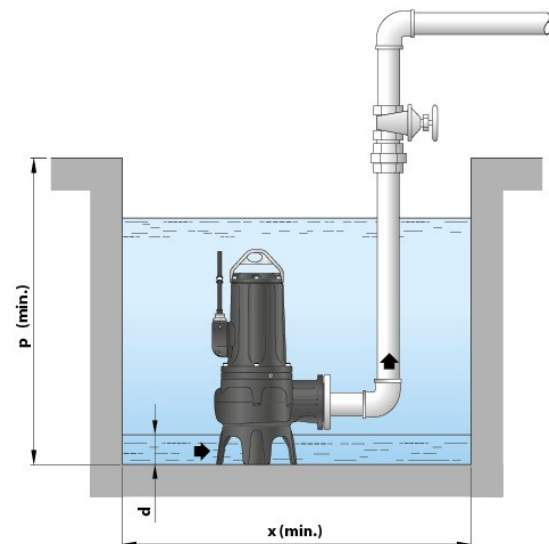
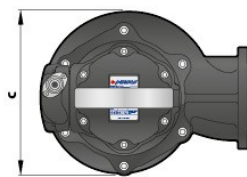
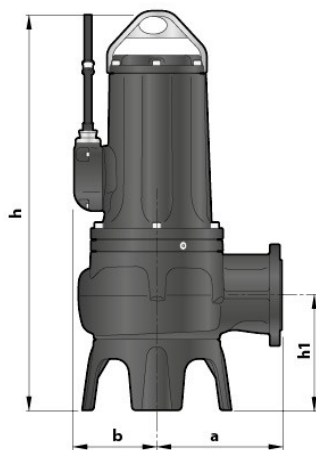

Dimensiones mm

DN2	a	b	c	d	h	h1	p	x
80	248	165	320	140	792	228	1000	1000

Kg

136